

Citerne souple - Eau

Tissu 100% polyester - Enduction PVC 1 300 g/m³ vert

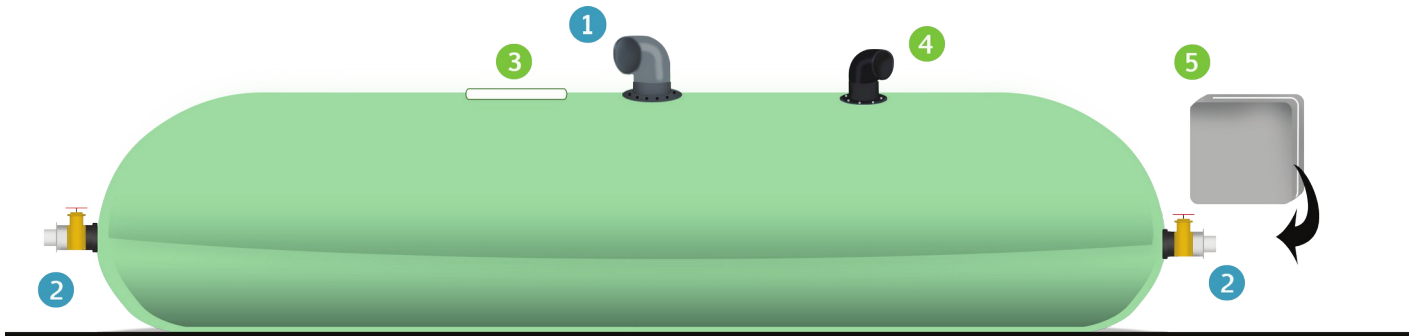

Points forts

- > Solution économique
- > Pas d'évaporation
- > Protection totale
- > Simplicité et rapidité d'installation
- > Compact et pliable
- > Sans permis de construire
- > Volume utile garanti
- > Terrassement minimal
- > Facilement intégrable dans l'environnement

Numéro	Équipement hors-sol
1	Évent
2	Vanne vidange/remplissage/brassage DN50 avec raccord

Numéro	Option
3	Trappe de visite
4	Trop-plein DN80 (nombre en fonction du volume)
5	Capuchon isotherme (à remplir d'isolant)

Caractéristiques techniques

- > PVC - Formulation anti-UV et antifongique
- > Capacité importante jusqu'à 2000m³
- > Tenue à la Température -30/+70°C
- > Réaction au feu 100 mm/min ISO 3795
- > Résistance Rupture 4200/4000 N/50 NF EN ISO 1421/ V1
- > Résistance Déchirure 500N / 50 NF EN ISO 1424 / V1
- > Résistance à la traction des soudures 4000 N / 50 NF EN ISO 1421 / V1
- > Résistance au poinçonnement 180 N NF EN 1876-2
- > Matière PES ISO 2076 - Garantie : 1 ans

Réf.	Capacité	Dimensions à vide en m	Hauteur maxi en m
CSSE10	10 m ³	5,74 x 2,96	0,90
CSSE20	20 m ³	5,83 x 4,44	1,20
CSSE30	30 m ³	7,95 x 4,44	1,30
CSSE40	40 m ³	7,02 x 5,92	1,45
CSSE50	50 m ³	8,53 x 5,92	1,45
CSSE100	100 m ³	9,67 x 8,88	1,60
CSSE120	120 m ³	11,70 x 8,88	1,60
CSSE200	200 m ³	15,54 x 10,36	1,60
CSSE300	300 m ³	17,32 x 13,32	1,60
CSSE400	400 m ³	20,28 x 14,80	1,60
CSSE500	500 m ³	22,67 x 16,28	1,60

TechProdis

9, rue Saint Fiacre - 02570 CHEZY SUR MARNE

Tél. : 03.23.82.04.04 | Fax : 03.23.82.04.05

Email : contact@techprodis.com

www.techprodis.com

SAS au capital de 30 000€ - N° SIRET : 802 018 804 000012 - N° intra : FR 39 802 018 804

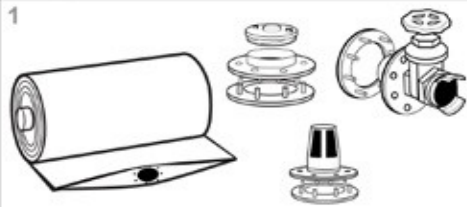

ATTENTION

Si le remplissage ne se fait pas dans l'immédiat : **lester la citerne** avec 5 cm de liquide minimum

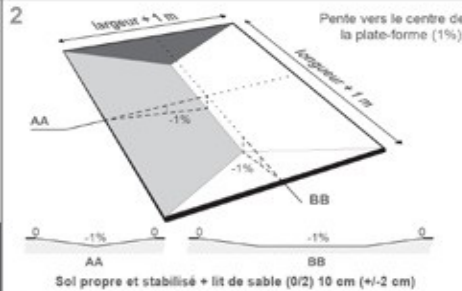

Sol propre et stabilisé + lit de sable (0/2) 10 cm (+/-2 cm)

IMPORTANT
Installation de la citerne suivant son volume

V. (m ³)	nombre de perceptions
de 1 à 180	1 à 2
de 180 à 480	3 à 4
de 480 à 800	4 à 6
de 800 à 1200	6 à 8
> 1200	8 à 10

Il est **formellement interdit** de manipuler le produit à l'aide d'engins pour éviter toute détérioration

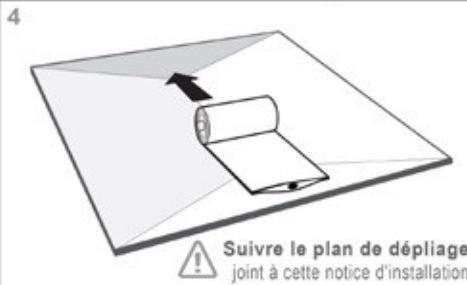

Suivre le plan de dépliage joint à cette notice d'installation

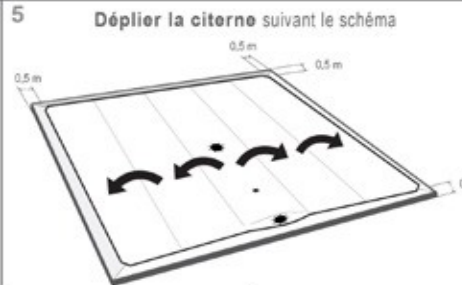

Déplier la citerne suivant le schéma



OBLIGATOIRE

Plaquettes à monter avant remplissage pour chacun des angles

Utiliser une clé de 10 (non fournie)

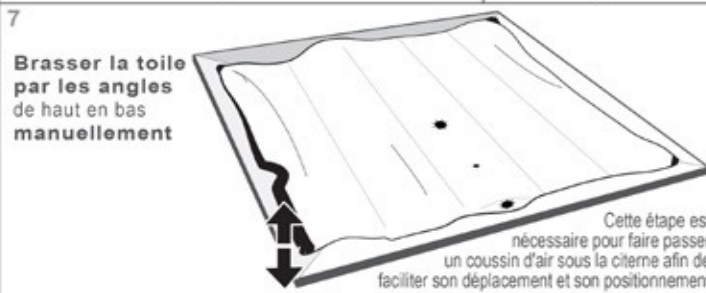

Brasser la toile par les angles de haut en bas manuellement

Cette étape est nécessaire pour faire passer un coussin d'air sous la citerne afin de faciliter son déplacement et son positionnement



Secouer et bien étaler la citerne afin d'en supprimer tous les plis

Il est **ESSENTIEL** de bien positionner la citerne



POUR TOUS LES PIQUAGES

ÉTIRER AVEC PRÉCAUTION sans l'aide d'outils, afin de passer la bride avec son joint à l'intérieur

Installer correctement la bride dans son piquage

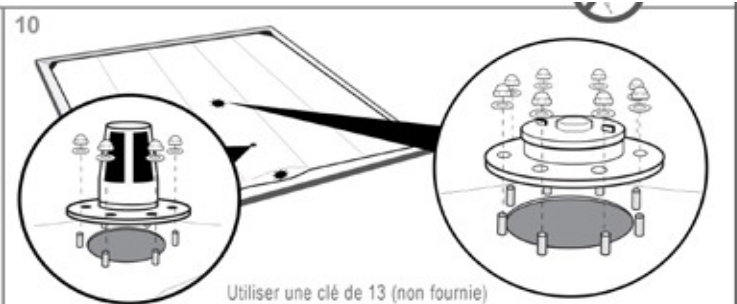

Utiliser une clé de 13 (non fournie)

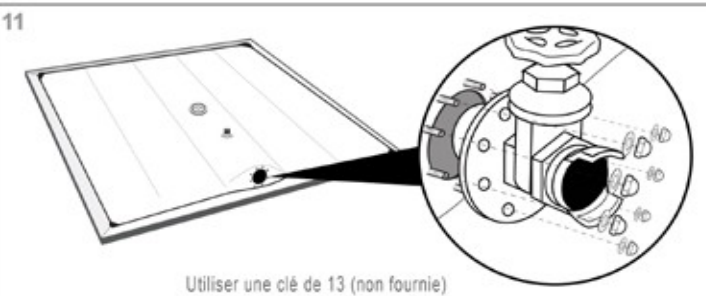

Utiliser une clé de 13 (non fournie)

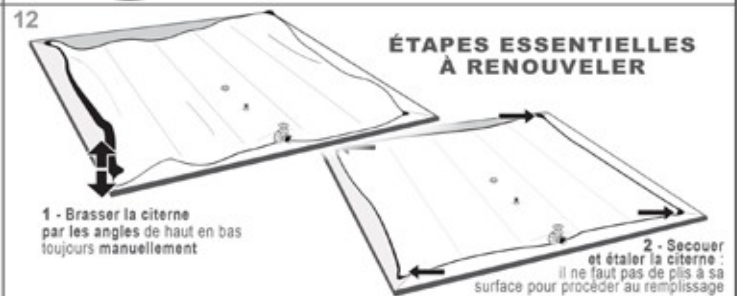

ÉTAPES ESSENTIELLES À RENOUELER

1 - Brasser la citerne par les angles de haut en bas toujours manuellement

2 - Secouer et étaler la citerne : il ne faut pas de plis à sa surface pour procéder au remplissage



Suivre les prescriptions d'utilisation